

Citiți cu atenție acest manual și asigurați-vă că instalarea este realizată de un electrician calificat.

F60 WiFi este un termostat recomandat pentru controlul sistemelor de încălzire electrică în pardosea prin cablu sau apă*. Funcția de programare săptămânală oferă posibilitatea de a împărți ziua în patru perioade și de a menține automat temperaturi diferite în fiecare dintre acestea. Oferă posibilitatea alegerii între modul „Manual” sau „Program”. Datorită conexiunii Wi-Fi poate fi controlat de oriunde cu ajutorul unui smartphone (este necesară conectarea la internet) prin intermediul aplicației **Tuya Smart**.

*Consultați furnizorul centralei pentru modalitatea de conectare.

Specificații tehnice

Tensiune: 230VAC, 50Hz

Senzor de temperatură: NTC

Interval de temperatură: 5°C ~ 40°C

Precizie: ±1°C

Consum de energie în stand-by: 2W

Curent: 16A

Clasa de protecție: IP21

WiFi: 2.4GHz

Simboluri afișaj

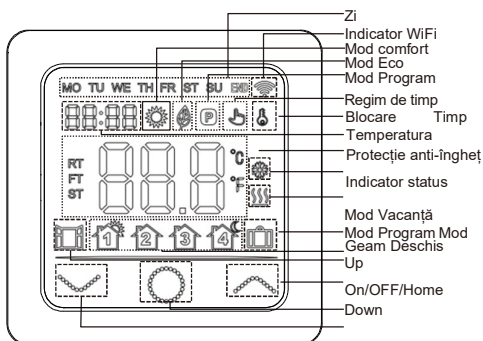

Operare

On/OFF: Apăsați 3 secunde pentru a porni/opri.

Blocare/Deblocare: Apăsați 3 secunde pentru a bloca sau debloca ecranul.

Mod de funcționare: Apăsați pentru a alege unul din modurile: **Program**, **Confort**, **Eco** sau **Vacanță**.

În modul Confort: Apăsați sau pentru a seta temperatura, confirmarea nu este necesară.

Termostatul va funcționa la temperatura setată.

Valoarea implicită 23°C, maximum 35°.

În modul Eco: Apăsați sau pentru a seta temperatura, confirmarea nu este necesară.

Termostatul va funcționa la temperatura setată.

Valoarea implicită 18°C, maximum 35°.

În modul Program: Termostatul va funcționa conform programului setat în **F2**.

Modul Temporar: În modul Program, apăsați sau pentru a seta temperatura, termostatul va intra în modul temporar și va funcționa la temperatura setată până la următoarea perioadă presetată de încălzire.

Modul Vacanță: În modul Vacanță, apăsați sau

pentru a seta temperatura, confirmarea nu este necesară, iar termostatul va funcționa conform zilelor setate în programul **F4**.

Valoarea implicită 10°C, maximum 20°.

Setare și programare

Apăsați 3 secunde pentru a opri termostatul, apoi

Apăsați concomitent și până când pe ecran nu va fi afișat **F1**. Apăsați sau pentru a selecta **F1 – F5**.

Meniu	Setare	Explicație
F1	Setare dată și oră	Modificare data și ora
F2	Program	Modificare oră și temperatură pentru cele 4 perioade programate
F3	Citire timp funcționare	Citire timp de funcționare zi, lună, an
F4	Setări avansate	Modificare setări avansate
F5	Conexiune Wi-Fi	000: Fără resetare 001: Resetare și WIFI în mod EZ 002: Resetare și WIFI în mod AP

F1: Setare dată și oră

Selecționați **F1**, apăsați pentru a intra în meniu, apăsați sau pentru a seta ziua, ora, minutele, apăsați pentru confirmare. După finalizarea setării, apăsați pentru a ieși din meniu, sau așteptați 5 secunde și termostatul va reveni automat la ecranul principal.

F2: Program

Selecționați **F2**, apăsați pentru a intra în meniu, apăsați sau pentru a selecta ziua și perioada, apăsați pentru a intra în perioada selectată, folosiți sau pentru a seta timpul și temperatura, apăsați pentru a confirma. După finalizarea setării, apăsați pentru a ieși din meniu, sau așteptați 5 secunde și termostatul va reveni automat la ecranul principal.

Program implicit:

Zi	Perioada 1	Perioada 2	Perioada 3	Perioada 4
Lu-Vi	TREZIRE 06:00 20°C	PLECARE 08:30 15°C	REVENIRE 17:00 20°C	SOMN 23:00 15°C
Sa-Du	TREZIRE 06:00 20°C	PLECARE 08:30 20°C	REVENIRE 17:00 20°C	SOMN 23:00 15°C

F3: Timp de funcționare a termostatului

Selecționați **F3**, apăsați pentru a intra în meniu, apăsați sau pentru a vedea timpul de funcționare termostat.

Exemplu: 10:17 03 - termostatul a funcționat 3 zile, 10 ore și 17 minute.

Apăsați pentru a ieși din meniu.

F4: Setări avansate

Notă: Setările din acest meniul se pot modifica doar de către un instalator sau personal calificat.

Selecționați **F4**, apăsați pentru a intra în meniu. Apăsați pentru a naviga în punctele meniului, apăsați sau pentru a modifica valoarea din meniul selectat. Apăsați lung pentru a ieși din meniu.

Meniu	Valoare implicită	Interval (valori)
01: Selectare senzor	01	01: Intern+Extern 02: Intern 03: Extern
02: Calibrare temperatură ambient	0°C	-5°C~5°C
03: Calibrare temperatură pardoseală	0°C	-5°C~5°C
04: Limită pardoseală	35°C	5°C~60°C
05: Program	5-1-1	5-1-1 sau 7
06: Pornire adaptivă	OFF	ON – Activată OFF – Deactivată
07: Timp pornire adaptivă	20 min	0-40min
08: Funcție geam deschis	OFF	ON – Activată OFF – Deactivată
09: Tip senzor	10 kΩ	3 / 5 / 6.8 / 10 / 12 / 15 / 20 / 22 / 33 sau 47 kΩ
10: Funcție anti-îngheț	ON	ON – Activată OFF – Deactivată
11: Timp vancanță	1 zi	1-99 zile
12: Deviație temperatură	1°C	0.5°C, 1°C, 2°C, 3°C
13: Precizie afișaj	0.5°C	0.5°C, 0.1°C
14: Pas operare	0.5°C	0.5°C, 0.1°C, 1°C
15: Resetare	No (Dacă selectați „Yes”, apăsați lung  pentru confirmare până reveniți la ecranul principal pentru a finaliza resetarea)	Nu / Da
16: Afișare informații pe termostatul deconectat	02	01: OFF (nu se afișează informații) 02: Se afișează temperatura
17: Unitate temperatură	°C	°C/°F
18: Starea termostatului la pornire (după oprirea curentului)	1	1: Aceeași stare ca înainte de oprirea curentului 2: Termostat oprit 3: Termostat pornit și funcționează în modul setat înainte de întreruperea curentului

F4: Conexiunea WiFi

Pasul 1: Descărcați și instalați aplicația scanând codul QR sau căutând „Tuya Smart” în Google Play sau App Store. Conectați-vă sau înregistrați un cont nou și rămâneți autentificat în aplicație.









Pasul 2: Adăugarea termostatului în aplicația Tuya Smart.

Asigurați-vă că telefonul mobil este conectat la rețeaua Wi-Fi 2.4 GHz înainte de a adăuga termostatele, deoarece acestea funcționează doar cu Wi-Fi 2.4 GHz.

Metoda de adăugare automată:

Porniți conexiunea Bluetooth și WiFi pe telefon. Asigurați-vă că sunteți conectat la rețeaua WiFi, deschideți aplicația și apăsați butonul  din colțul din dreapta sus. Așteptați

câteva momente și veți vedea iconița cu termostatul gata de adăugat în aplicație. Apăsați Add (Adaugă), introduceți parola rețelei WiFi la care vă conectați, iar termostatul va fi adăugat automat.

Dacă termostatul nu apare în listă: Opriti termostatul, apăsați  și  simultan, apoi selectați **F5**, apăsați  pentru a intra în meniu, folosiți  sau  pentru a selecta **001**, apăsați  pentru a confirma. Așteptați câteva clipe, pictograma WiFi de pe ecranul termostatului va clipi rapid apoi repetați procedura de mai sus.

Metoda de adăugare manuală:

Mod EZ - Intrați în **F5** și selectați **001**, apăsați  pentru a confirma. Așteptați câteva clipe, pictograma WiFi de pe ecranul termostatului va clipi rapid, în aplicație apăsați butonul  → selectați “small home appliance”, faceți click pe Termostat Wi-Fi, apoi selectați rețeaua Wi-Fi la care vă conectați și introduceți parola acesteia. Veți vedea că termostatul este în curs de adăugare.

Mod AP - Intrați în **F5** și selectați **002**, apăsați  pentru a confirma. Așteptați câteva clipe, pictograma WiFi de pe ecranul termostatului va clipi rapid, în aplicație apăsați butonul  → selectați “Small home appliance”, faceți click pe Termostat Wi-Fi, apoi selectați rețeaua Wi-Fi la care vă conectați și introduceți parola acesteia → selectați AP Mode și apăsați Next → intrați în setările din telefon (rețele WiFi) → Identificați și conectați-vă la rețeaua WiFi apărută “Smartlife****” → Veți vedea că termostatul este în curs de adăugare.

Depanare

Er1: Senzor încorporat defect/scurtcircuitat sau deconectat.

Er2: Senzor extern defect/scurtcircuitat sau deconectat.

Când apare eroarea Er1 sau Er2, în primul rând trebuie verificat termostatul.

Instalarea și diagrama de conectare

Notă: Nu cuplați sarcini mai mari de 3000W la termostat.

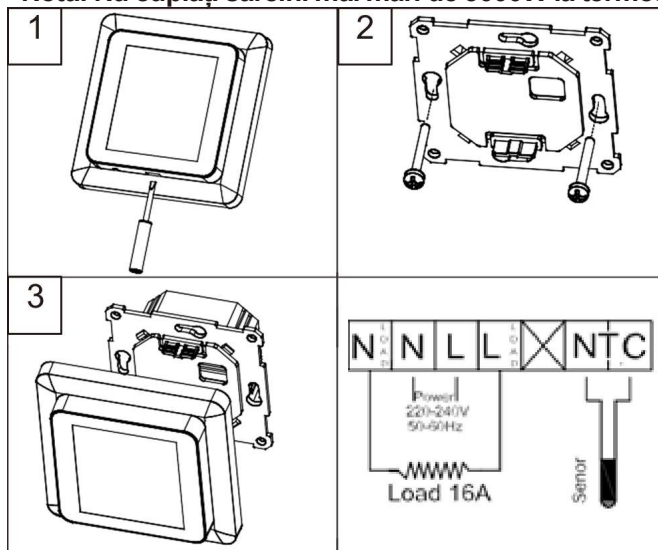

Importator în R.Moldova:
COMPASS SRL
mun.Chișinău, str.Petricani 5/1
web: www.amper.md
e-mail: info@amper.md
tel: +373 22 539 541

Importator în România:
SC EURO HOUSE SRL
mun.Brașov, str.Fundătura Hărmanului 3
web: www.euro-house.ro
e-mail: sales@euro-house.ro
tel: +40 730 040 065